



BELDEKO

**PROMOTION IMMOBILIERE
CATALOGUE TECHNIQUE**

NORMES



Pascal GRELIER - **Agent commercial France** - Tel : 06.10.63.33.16

p.grelier@agentco-habitat.com

Mathieu GRELIER - **Commercial IDF** - Tel : 06.15.73.33.39

m.grelier@agentco-habitat.com

COMMANDES / LOGISTIQUE :

Nicolas GRELIER - **Resp. Administratif** - Tel : 06.83.35.30.67

fabricants@agentco-habitat.com



FICHE TECHNIQUE

FICHE TECHNIQUE		
Informations générales générales	Référence	BTE2Z-C01IX
	Marque	Beldeko
	Catégorie du produit	Domino électrique encastrable
	Coloris	Inox
	Matière	Inox
Caractéristiques	Dimensions du domino (L x P x H)	29 x 51 x 5 cm
	Dimensions d'encastrement (L x P x H)	27 x 49 x 4.50 cm
	Poids	5 kg
	Type de foyer	Electrique
	Nombre de foyer	2
	Puissance	Plaque Ø 145mm : 1000 Watts Plaque Ø 180 mm : 2000 Watts
	Type des commandes	Boutons frontaux
	Allumage électronique	Oui
	"Les plus"	Voyant de mise sous tension
Garanties	GARANTIE 1 Constructeur - Prise en charge	Remplacement produits faibles valeur : Micro-ondes -Table Top - Hotte casquette - Dominos et Tables de cuisson Fournir par courrier la fiche signalétique
	GARANTIE 2 Constructeur - avec service POMD	Pièces, mains d'œuvre et déplacements Nous consulter pour contrat et tarif Micro-ondes -Table Top - Dominos et Tables de cuisson
	Durée	2 ans



FICHE TECHNIQUE

FICHE TECHNIQUE		
Informations générales	Référence	BTEM2Z-C02IX
	Marque	Beldeko
	Catégorie du produit	Domino électrique avec minuterie encastrable
	Coloris	Inox
	Matière	Inox
Caractéristiques	Dimensions du domino (L x P x H)	29 x 51 x 5 cm
	Dimensions d'encastrement (L x P x H)	27 x 49 x 4,5 cm
	Poids	5 kg
	Type de foyer	Electrique
	Nombre de foyer	2
	Puissance	Plaque Ø 145mm : 1000 Watts Plaque Ø 180 mm : 2000 Watts
	Type des commandes	Boutons frontaux
	Allumage électronique	Oui
	"Les plus"	Voyant de contrôle chauffe minuterie 120 min Arrêt automatique par la minuterie
Garantie	Durée	2 ans
	Prise en charge	Pièces, mains d'œuvre et déplacements
	Type de garantie	Constructeur
Garanties	GARANTIE 1 Constructeur - Prise en charge	Remplacement produits faibles valeur : Micro-ondes -Table Top - Hotte casquette - Dominos et Tables de cuisson Fournir par courrier la fiche signalétique
	GARANTIE 2 Constructeur - avec service POMD	Pièces, mains d'œuvre et déplacements Nous consulter pour contrat et tarif Micro-ondes -Table Top - Dominos et Tables de cuisson
	Durée	2 ans



FICHE TECHNIQUE

Informations générales	Référence	BTV2Z-E05VIX
	Marque	Beldeko
	Catégorie du produit	Domino Vitrocéramique
	Coloris	Noir
	Matière	Verre cadre inox
Caractéristiques	Dimensions du domino (L x P x H)	29 x 51 x 4 cm
	Dimensions d'encastrement (L x P x H)	27 x 49 x 4 cm
	Poids	5,2 kg
	Type de foyer	Vitrocéramique
	Nombre de foyer	2
	Puissance	AV Ø 14 cm - 1200 W AR Ø 18 cm - 1800 W
	Type des commandes	Manettes avec 6 positions de chauffe
	Allumage électronique	Oui
	"Les plus"	2 voyants de chaleur résiduelle
		Cable électrique 120 cm
Garanties	GARANTIE 1 Constructeur - Prise en charge	Remplacement produits faibles valeur : Micro-ondes -Table Top - Hotte casquette - Dominos et Tables de cuisson Fournir par courrier la fiche signalétique
	GARANTIE 2 Constructeur - avec service POMD	Pièces, mains d'œuvre et déplacements Nous consulter pour contrat et tarif Micro-ondes -Table Top - Dominos et Tables de cuisson
	Durée	2 ans



FICHE TECHNIQUE

FICHE TECHNIQUE			
Informations générales	Référence	BTVM2Z-E06VIX	
	Marque	Beldeko	
	Catégorie du produit	Domino Vitrocéramique	
	Coloris	Noir	
	Matière	Verre cadre inox	
Caractéristiques	Dimensions du domino (L x P x H)	29 x 51 x 4 cm	
	Dimensions d'encastrement (L x P x H)	27 x 49 x 4 cm	
	Poids	5,2 kg	
	Type de foyer	Vitrocéramique	
	Nombre de foyer	2	
	Puissance	AV Ø 14 cm - 1200 W AR Ø 18 cm - 1800 W	
	Type des commandes	Sensitives avec 6 positions de chauffe	
	Allumage électronique	Oui	
	"Les plus"		2 voyants de chaleur résiduelle Minuterie 120mn
			Arrêt automatique par la minuterie
		Cable électrique 120 cm	
Garanties	GARANTIE 1 Constructeur - Prise en charge	Remplacement produits faibles valeur : Micro-ondes - Table Top - Hotte casquette - Dominos et Tables de cuisson Fournir par courrier la fiche signalétique	
	GARANTIE 2 Constructeur - avec service POMD	Pièces, mains d'œuvre et déplacements Nous consulter pour contrat et tarif Micro-ondes - Table Top - Dominos et Tables de cuisson	
	Durée	2 ans	

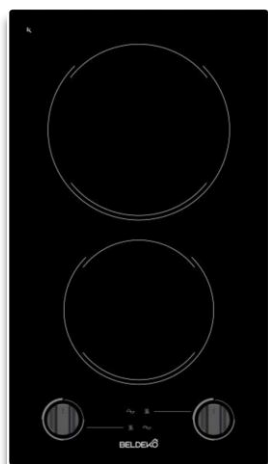

FICHE TECHNIQUE

Informations générales	Référence	BTV2Z-F02VNO
	Marque	Beldeko
	Catégorie du produit	Domino Vitrocéramique
	Coloris	Noir
	Matière	Verre
Caractéristiques	Dimensions du domino (L x P)	29 x 51 cm
	Dimensions d'encastrement (L x P x H)	27 x 49 x 5 cm
	Épaisseur du verre	4 mm
	Poids	4.4 kg
	Type de foyer	Radiant - Vitrocéramique
	Nombre de foyer	2
	Puissance	AV 1200 W AR 1700 W
	Type des commandes	Manettes avec 9 positions de chauffe
	Allumage électronique	Oui
	"Les plus"	2 Voyants de chaleur résiduelle
Garanties	GARANTIE 1 Constructeur - Prise en charge	Remplacement produits faibles valeur : Micro-ondes -Table Top - Hotte casquette - Dominos et Tables de cuisson Fournir par courrier la fiche signalétique
	GARANTIE 2 Constructeur - avec service POMD	Pièces, mains d'œuvre et déplacements Nous consulter pour contrat et tarif Micro-ondes -Table Top - Dominos et Tables de cuisson
	Durée	2 ans

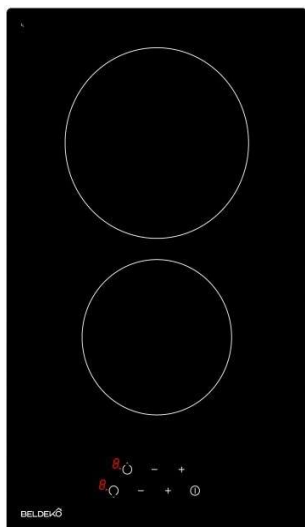

BTV2Z-F01VNO
Encastrement normal :

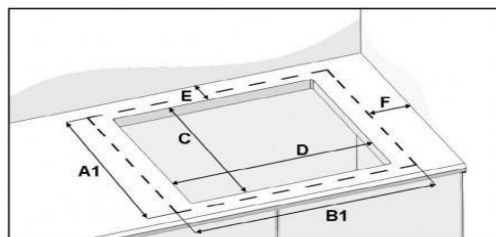

Verre		Découpe		Face Arrière	Coté
A1	B1	C	D	E	F
520	310	490	280	60	40

FICHE TECHNIQUE

Informations générales	Référence	BTV2Z-F01VNO
	Marque	Beldeko
	Catégorie du produit	Domino Vitrocéramique
	Coloris	Noir
	Matière	Verre
Caractéristiques	Dimensions du domino (L x P)	31 x 52 cm
	Dimensions d'encastrement (L x P x H)	28 x 49 x 5,3 cm
	Poids	6 kg
	Type de foyer	Vitrocéramique
	Nombre de foyer	2
	Puissance	AV Ø 14,5 cm - 1200 W AR Ø 17,5 cm - 1800 W
	Type des commandes	Sensitives avec 9 positions de chauffe
	Allumage électronique	Oui
	"Les plus"	2 voyants de chaleur résiduelle Accélérateur de chauffe Sécurité coupe circuit 30 minutes Détection des débordements Verrouillage enfant
Garanties	GARANTIE 1 Constructeur - Prise en charge	Remplacement produits faibles valeur : Micro-ondes - Table Top - Hotte casquette - Dominos et Tables de cuisson Fournir par courrier la fiche signalétique
	GARANTIE 2 Constructeur - avec service POMD	Pièces, mains d'œuvre et déplacements Nous consulter pour contrat et tarif Micro-ondes - Table Top - Dominos et Tables de cuisson
	Durée	2 ans

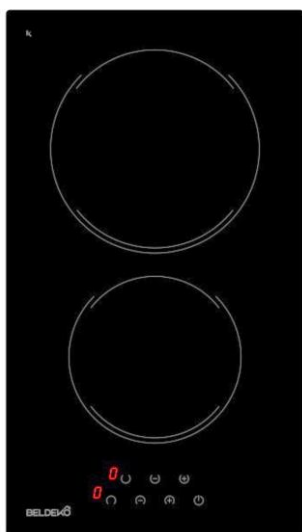

FICHE TECHNIQUE

FICHE TECHNIQUE		
Informations générales	Référence	BTV2Z-F03VNO
	Marque	Beldeko
	Catégorie du produit	Domino Vitrocéramique
	Coloris	Noir
	Matière	Verre
Caractéristiques	Dimensions du domino (L x P)	29 x 51 cm
	Dimensions d'encastrement (L x P x H)	27 x 49 x 5 cm
	Poids	4.4 kg
	Type de foyer	Vitrocéramique - Hi Ligt
	Nombre de foyer	2
	Puissance	AV Ø cm - 1200 W AR Ø cm - 1700 W Puissance totale : 3000 W
	Type des commandes	Touches sensibles avec 9 positions de chauffe
	Allumage électronique	Oui
	"Les plus"	Voyants de chaleur résiduelle Sécurité anti débordement
Garanties	GARANTIE 1 Constructeur - Prise en charge	Remplacement produits faibles valeur : Micro-ondes -Table Top - Hotte casquette - Dominos et Tables de cuisson Fournir par courrier la fiche signalétique
	GARANTIE 2 Constructeur - avec service POMD	Pièces, mains d'œuvre et déplacements Nous consulter pour contrat et tarif Micro-ondes -Table Top - Dominos et Tables de cuisson
	Durée	2 ans

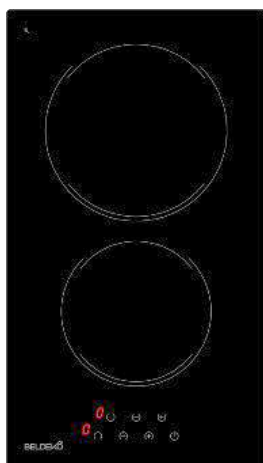

FICHE TECHNIQUE

FICHE TECHNIQUE		
Informations générales	Référence	BTVM2Z-F04VNO
	Marque	Beldeko
	Catégorie du produit	Domino Vitrocéramique
	Coloris	Noir
	Origine	Fabriqué en Italie
	Matière	Verre
Caractéristiques	Dimensions du domino (L x P)	29 x 51 cm
	Dimensions d'encastrement (L x P x H)	27 x 49 x 5 cm
	Poids	4.4 kg
	Type de foyer	Vitrocéramique - Hi Ligt
	Nombre de foyer	2
	Puissance	AV Ø cm - 1200 W AR Ø cm - 1800 W Puissance totale : 3000 W
	Type des commandes	Touches sensibles avec 9 positions de chauffe
	Allumage électronique	Oui
	"Les plus"	Voyants de chaleur résiduelle Minuteur simultané sur chaque zones Verrouillage enfant Sécurité coupe circuit 30 minutes Sécurité anti débordement
Garanties	GARANTIE 1 Constructeur - Prise en charge	Remplacement produits faibles valeur : Micro-ondes -Table Top - Hotte casquette - Dominos et Tables de cuisson Fournir par courrier la fiche signalétique
	GARANTIE 2 Constructeur - avec service POMD	Pièces, mains d'œuvre et déplacements Nous consulter pour contrat et tarif Micro-ondes -Table Top - Dominos et Tables de cuisson
	Durée	2 ans

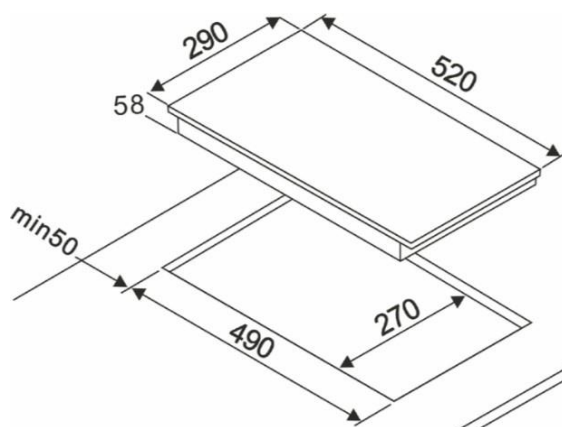
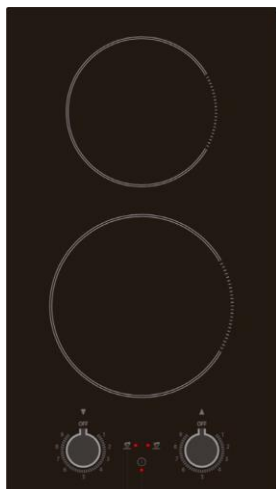

FICHE TECHNIQUE

FICHE TECHNIQUE		
Informations générales	Référence	TI2V-100
	Marque	BELDEKO
	Catégorie du produit	Table induction encastrable
	Coloris	Noir
	Matière	Verre
Caractéristiques	Dimensions de la table (L x P)	290 x 520 x 58 mm
	Dimensions d'encastrement (L x P x H)	270 x 490 mm
	Poids	5,2 kg
	Type de foyer	Induction
	Nombre de foyer	2
	Puissance	AR Ø 180 mm : 2000 Watts AV Ø 160 mm : 1700 Watts
	Type des commandes	Manettes
	Allumage électronique	Oui
	"Les plus"	Arrêt automatique (120mn) Voyants de chaleur résiduelle Sécurité défaut électrique Détection des débordements
Garanties	GARANTIE 1 Constructeur - Prise en charge	Remplacement produits faibles valeur : Micro-ondes -Table Top - Hotte casquette - Dominos et Tables de cuisson Fournir par courrier la fiche signalétique
	GARANTIE 2 Constructeur - avec service POMD	Pièces, mains d'œuvre et déplacements Nous consulter pour contrat et tarif Micro-ondes -Table Top - Dominos et Tables de cuisson
	Durée	2 ans

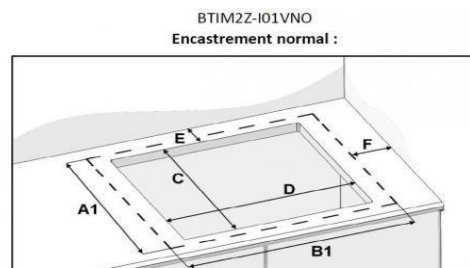
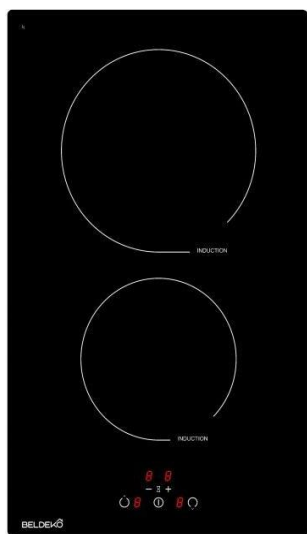

Verre		Découpe		Face Arrière	Coté
A1	B1	C	D	E	F
520	310	490	280	60	40

FICHE TECHNIQUE

Informations générales	Référence	BTIM2Z-I01VNO
	Marque	Beldeko
	Catégorie du produit	Domino Induction
	Coloris	Noir
	Matière	Verre
Caractéristiques	Dimensions du domino (L x P)	31 x 52 cm
	Dimensions d'encastrement (L x P x H)	28 x 49 x 5,3 cm
	Poids	6 kg
	Type de foyer	Induction
	Nombre de foyer	2
	Puissance	AV Ø 17,5 cm - 1400 W AR Ø 17,5 cm - 2000 W
	Type des commandes	Sensitives avec 9 positions de chauffe
	Allumage électronique	Oui
	"Les plus"	2 voyants de chaleur résiduelle Minuteur simultané sur chaque zone Booster Détection des débordements Sécurité coupe circuit 30 minutes Verrouillage enfant
Garanties	GARANTIE 1 Constructeur - Prise en charge	Remplacement produits faibles valeur : Micro-ondes - Table Top - Hotte casquette - Dominos et Tables de cuisson Fournir par courrier la fiche signalétique
	GARANTIE 2 Constructeur - avec service POMD	Pièces, mains d'œuvre et déplacements Nous consulter pour contrat et tarif Micro-ondes - Table Top - Dominos et Tables de cuisson

Durée

2 ans

BELDEKO

TABLE VITRO 3 ZONES BTV3Z-H01VNO

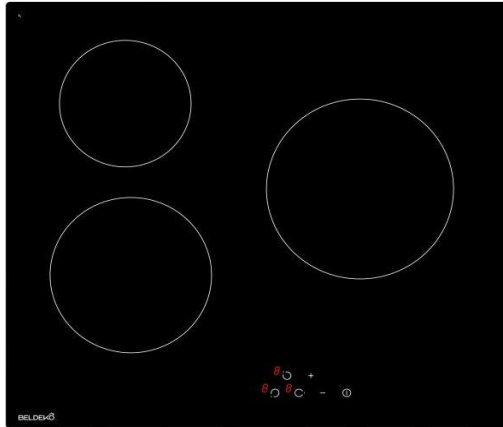

BTV3Z-H01VNO
Encastrement normal :

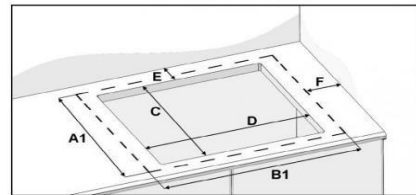

Verre		Découpe		Face Arrière	Coté
A1	B1	C	D	E	F
520	590	490	560	60	40

FICHE TECHNIQUE

Informations générales	Référence	BTV3Z-H01VNO
	Marque	BELDEKO
	Catégorie du produit	Table vitrocéramique encastrable
	Coloris	Noir
	Matière	Verre
Caractéristiques	Dimensions de la table (L x P)	520 x 590 x 53 mm
	Dimensions d'encastrement (L x P x H)	490 x 560 x 53 mm
	Poids	9.6 kg
	Type de foyer	Vitrocéramique
	Nombre de foyer	3
	Puissance	AV G Ø 180 mm : 1800 Watts AR G Ø 145 mm : 1200 Watts D Ø 210 mm : 2300 Watts
	Type des commandes	Touches sensibles
	Allumage électronique	Oui
	"Les plus"	Voyants de chaleur résiduelle Accélérateur de chauffe Détection des débordements Verrouillage enfant
Garanties	GARANTIE 1 Constructeur - Prise en charge	Remplacement produits faibles valeur : Micro-ondes -Table Top - Hotte casquette - Dominos et Tables de cuisson Fournir par courrier la fiche signalétique
	GARANTIE 2 Constructeur - avec service POMD	Pièces, mains d'œuvre et déplacements Nous consulter pour contrat et tarif Micro-ondes -Table Top - Dominos et Tables

		de cuisson
	Durée	2 ans

BELDEKO

HOTTE GRETA 60 CASQUETTE BLANCHE

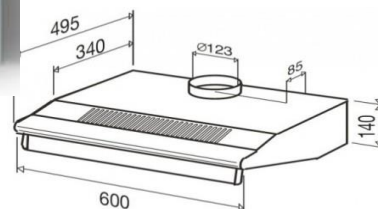

FICHE TECHNIQUE

Informations générales	Référence	GRETA WH
	Marque	BELDEKO
	Catégorie du produit	Hotte casquette
Coloris et matière	Coloris	Blanc
	Matière	Inox et verre
Caractéristiques	Dimensions nettes (L x P x H)	600 x 495 x 140 mm
	Poids net	6,5 kg
	Sortie d'évacuation	Ø 123 mm
	Eclairage	2 ampoules x 28 Watts
	Type de commande	Boutons poussoirs
	Type de filtre	Filtre à graisse : une grille - Filtre à charbon : réf. 08999713
	Niveau sonore mini (Db)	51
	Niveau sonore maxi (Db)	69
	Alimentation	Un cordon de 70 cm de raccordement monophasé 230 V
Performances	Puissance moteur (W)	100 Watts
	Débit d'aspiration maxi (m3/h)	En recyclage : 175 m3/h
		En évacuation : 235 m3/h
	Nombre de vitesse d'aspiration	3
	Motorisation	1 moteur
	Classe énergétique	E
	Efficacité d'aspiration	F
	Consommation annuelle d'énergie	107 Kw/a
	Efficacité Lumineuse	G
Efficacité de filtration des graisses	E	
<i>Performances conformes aux normes : EN61591, EN60704-2-13, EN50564</i>		
Garanties	GARANTIE 1 Constructeur - Prise en charge	Remplacement produits faibles valeur : Micro-ondes -Table Top - Hotte casquette - Dominos et Tables de cuisson Fournir par courrier la fiche signalétique
	GARANTIE 2 Constructeur - avec service POMD	Pièces, mains d'œuvre et déplacements Nous consulter pour contrat et tarif Micro-ondes -Table Top - Dominos et Tables de cuisson

Durée

2 ans

BELDEKO

HOTTE CASQUETTE 60 GRETA XS INOX

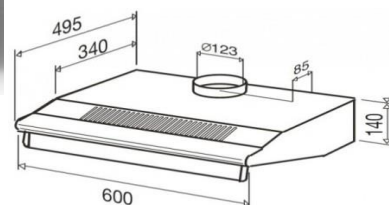

FICHE TECHNIQUE

Informations générales	Référence	GRETA XS
	Marque	BELDEKO
	Catégorie du produit	Hotte casquette
Coloris et matière	Coloris	Inox
	Matière	Inox et verre
Caractéristiques	Dimensions nettes (L x P x H)	600 x 495 x 140 mm
	Poids net	6,5 kg
	Sortie d'évacuation	Ø 123 mm
	Eclairage	2 ampoules x 28 Watts
	Type de commande	Boutons poussoirs
	Type de filtre	Filtre à graisse : une grille - Filtre à charbon : réf. 08999713
	Niveau sonore mini (Db)	51
	Niveau sonore maxi (Db)	69
	Alimentation	Un cordon de 70cm de raccordement monophasé 230V
Performances	Puissance moteur (W)	100 Watts
	Débit d'aspiration maxi (m3/h)	En recyclage : 175 m3/h En évacuation : 235 m3/h
	Nombre de vitesse d'aspiration	3
	Motorisation	1 moteur
	Classe énergétique	E
	Efficacité d'aspiration	F
	Consommation annuelle d'énergie	107 Kw/a
	Efficacité Lumineuse	G
	Efficacité de filtration des graisses	E
<i>Performances conformes aux normes : EN61591, EN60704-2-13, EN50564</i>		
Garanties	GARANTIE 1 Constructeur - Prise en charge	Remplacement produits faibles valeur : Micro-ondes -Table Top - Hotte casquette - Dominos et Tables de cuisson Fournir par courrier la fiche signalétique
	GARANTIE 2 Constructeur - avec service POMD	Pièces, mains d'œuvre et déplacements Nous consulter pour contrat et tarif

		Micro-ondes -Table Top - Dominos et Tables de cuisson
	Durée	2 ans

BELDEKO



GRUPE FILTRANT LECCO

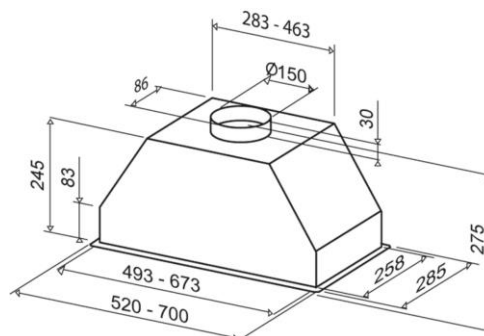

FICHE TECHNIQUE

Informations générales	Référence	Lecco
	Marque	BELDEKO
	Catégorie du produit	Groupe Filtrant
Coloris et matière	Coloris	Inox
	Matière	Inox
Caractéristiques	Dimensions nettes (L x P x H)	520 x 285 x h 245 mm
	Poids net	7.08 kg
	Sortie d'évacuation	Ø 150 mm - Réduction à 125 mm
	Eclairage	2 ampoules halogènes x 28 Watts
	Type de commande	Commandes mécaniques
	Type de filtre	Filtre à graisse : aluminium - 2 Filtres à charbon réf: 08999801
	Niveau sonore mini (Db)	52
	Niveau sonore maxi (Db)	64
	Alimentation	Un cordon de 45 cm de raccordement monophasé 230 V
Performances	Puissance moteur (W)	120 Watts
	Débit d'aspiration maxi (m3/h)	En recyclage : 240 m3/h
		En évacuation : 375 m3/h
	Nombre de vitesse d'aspiration	3
	Motorisation	1 moteur
	Classe énergétique	E
	Efficacité d'aspiration	E
	Consommation annuelle d'énergie	108 Kw/a
	Efficacité Lumineuse	G
	Efficacité de filtration des graisses	E
Performances conformes aux normes : EN61591, EN60704-2-13, EN50564		
GARANTIE 1		
Remplacement produits faibles valeur : Micro-		

Garanties	Constructeur - Prise en charge	ondes -Table Top - Hotte casquette - Dominos et Tables de cuisson Fournir par courrier la fiche signalétique
	GARANTIE 2 Constructeur - avec service POMD	Pièces, mains d'œuvre et déplacements Nous consulter pour contrat et tarif Micro-ondes -Table Top - Dominos et Tables de cuisson
		2 ans

BELDEKO

Réfrigérateur Table Top BTR120-H01BC



FICHE TECHNIQUE

Informations générales	Référence	BTR120-H01BC
	Marque	Beldeko
	Catégorie du produit	Réfrigérateur table top
	Volume net total	119 litres
	Coloris	Blanc
Caractéristiques du réfrigérateur	Volume net	105 + (15) litres
	Type de froid	Statique
	Dégivrage automatique	Oui
	Thermostat réglable	Oui
	Éclairage intérieur	Oui (Led)
	Compartiments	1 clayettes en verre - 3 balconnets bac à légumes
	"Les plus"	Porte réversible 2 pieds réglables - indicateur de température
Caractéristiques du congélateur	Volume net	15 litres
	Pouvoir de congélation	2 kg/24h - 4 étoiles
	"Les plus"	15 heures d'autonomie en cas de coupure de courant
	Eclairage	Non
Caractéristiques technique	Classe énergétique	A++
	Niveau sonore	40 dBa
	Consommation	141 kWh / an
	Motorisation	1 moteur
	Fluide réfrigérant	R 600
	Dimensions (H x L x P)	85 x 56 x 57,5 cm
	Poids	31 kg
GARANTIE 1		Remplacement produits faibles valeur :

Garanties	Constructeur - Prise en charge	Micro-ondes -Table Top - Hotte casquette - Dominos et Tables de cuisson Fournir par courrier la fiche signalétique
	GARANTIE 2 Constructeur - avec service POMD	Pièces, mains d'œuvre et déplacements Nous consulter pour contrat et tarif Micro-ondes -Table Top - Dominos et Tables de cuisson
	Durée	2 ans

BELDEKO

Réfrigérateur Table Top BTR96-H01BC



FICHE TECHNIQUE

Informations générales	Référence	BTR96-H01BC
	Marque	Beldeko
	Catégorie du produit	Réfrigérateur table top
	Volume net total	96 litres
	Coloris	Blanc
Caractéristiques du réfrigérateur	Volume net	86 + (10) litres
	Type de froid	Statique
	Dégivrage Manuel	Oui
	Thermostat réglable	Oui
	Éclairage intérieur	Oui
	Compartiments	1 clayettes en verre - 3 balconnets bac à légumes Porte réversible 2 pieds réglables
Caractéristiques du congélateur	Volume net	10 litres
	Pouvoir de congélation	2 kg/24h - 4 étoiles
	"Les plus"	12 heures d'autonomie en cas de coupure de courant
	Eclairage	Non
Caractéristiques technique	Classe énergétique	A+
	Niveau sonore	43 dBa
	Consommation	165 kWh / an
	Motorisation	1 moteur
	Fluide réfrigérant	-
	Dimensions (H x L x P)	84,7 x 49,4 x 49,4 cm
	Poids	25 kg
Garanties	GARANTIE 1 Constructeur - Prise en charge	Remplacement produits faibles valeur : Micro-ondes -Table Top - Hotte casquette - Dominos et Tables de cuisson

		Fournir par courrier la fiche signalétique
	GARANTIE 2 Constructeur - avec service POMD	Pièces, mains d'œuvre et déplacements Nous consulter pour contrat et tarif Micro-ondes -Table Top - Dominos et Tables de cuisson
	Durée	2 ans

BELDEKO

MICRO-ONDES MW 7890



FICHE TECHNIQUE

Informations générales	Référence	MW 7890
	Marque	SEVERIN
	Catégorie du produit	Micro-ondes posable
	Coloris du bandeau	blanc
	coloris du châssis	blanc
Caractéristiques	Dimensions du Micro ondes (L x P x H)	43,5 x 25,4 x 34,5 cm
	Capacité	20 L
	Puissance du Micro-ondes	700 watts
	Fonctions	5 niveaux de puissance
	Décongélation	oui
	Minuterie	oui 35 minutes
	Type des commandes	Boutons frontaux
	Equipement intérieur	plateau tournant
Garanties	GARANTIE 1 Constructeur - Prise en charge	Remplacement produits faibles valeur : Micro-ondes -Table Top - Hotte casquette - Dominos et Tables de cuisson Fournir par courrier la fiche signalétique
	GARANTIE 2 Constructeur - avec service POMD	Pièces, mains d'œuvre et déplacements Nous consulter pour contrat et tarif Micro-ondes -Table Top - Dominos et Tables de cuisson
	Durée	2 ans



FICHE TECHNIQUE

Informations générales	Référence	MW 7897
	Marque	SEVERIN
	Catégorie du produit	Micro-ondes posable
	Coloris du bandeau	noir
	coloris du châssis	noir
Caractéristiques	Dimensions du Micro ondes (L x P x H)	43,5 x 25,4 x 34,5 cm
	Capacité	20 L
	Puissance du Micro-ondes	700 watts
	Fonctions	5 niveaux de puissance
	Décongélation	oui
	Minuterie	oui 35 minutes
	Type des commandes	Boutons frontaux
	Equipement intérieur	plateau tournant
Garanties	GARANTIE 1 Constructeur - Prise en charge	Remplacement produits faibles valeur : Micro-ondes -Table Top - Hotte casquette - Dominos et Tables de cuisson Fournir par courrier la fiche signalétique
	GARANTIE 2 Constructeur - avec service POMD	Pièces, mains d'œuvre et déplacements Nous consulter pour contrat et tarif Micro-ondes -Table Top - Dominos et Tables de cuisson
	Durée	2 ans

